

Łączniki wtykowe płytek drukowanych - DMC 1,5/ 5-G1F-3,5-LR P20THR - 1787043

Należy pamiętać, że podane dane pochodzą z katalogu online. Proszę o pobranie kompletnych informacji i danych z dokumentacji użytkownika. Obowiązują ogólne warunki użytkowania dla materiałów pobieranych przez Internet. (<http://phoenixcontact.pl/download>)

Obudowa podstawowa płytki drukowanej, prąd znamionowy: 8 A, napięcie znamionowe (III/2): 160 V, liczba biegunów: 5, wymiar rastra: 3,5 mm, kolor: czarny, powierzchnia styku: cynowy, montaż: Montaż przewlekany THR



Rysunek przedstawia wersję 10-biegunową z 20 stykami

Zalety

- ✓ Zaprojektowany do integracji z procesem lutowania SMT
- ✓ Przykręcany kołnierz zapewniający najwyższy poziom stabilności mechanicznej
- ✓ Automagiczne zatrzaśnięcie i intuicyjne zwolnienie dzięki dźwigni obsługi „Lock and Release” w innym kolorze
- ✓ Przyłącze przewodów na kilku piętrach umożliwia większą szczelność stykową
- ✓ Niewielkie rozmiary elementów predestynują je do zastosowań z małą ilością wolnego miejsca



Dane handlowe

Jednostka opakowania	50 pcs
GTIN	 4 046356 596558
GTIN	4046356596558
Waga jednej sztuki (bez opakowania)	0,003 KGM
Numer taryfy celnej	85366930
Kraj pochodzenia	Niemcy
Wskazówka	Produkcja na zamówienie (bez zwrotów)

Dane techniczne

Wymiary

Długość [l]	11,6 mm
Szerokość	24,5 mm
Wymiar rastra	3,5 mm
Wymiar a	14 mm
Szerokość [w]	24,5 mm

Łączniki wtykowe płytek drukowanych - DMC 1,5/ 5-G1F-3,5-LR P20THR - 1787043

Dane techniczne

Wymiary

Wysokość [h]	12,8 mm
Wysokość konstr.	10,8 mm
Długość kołka lutowniczego	2 mm
Wymiary kołka	0,8 x 0,8 mm
Odstępy między kołkami	2,50 mm
Długość	11,6 mm

Informacje ogólne

Rodzina produktów	DMC 1,5/...G1F-THR
Grupa materiału izolacyjnego	IIIa
Znamionowe napięcie udarowe (III/3)	2,5 kV
Znamionowe napięcie udarowe (III/2)	2,5 kV
znamionowe napięcie udarowe (II/2)	2,5 kV
Napięcie znamionowe (III/3)	160 V
Napięcie znamionowe (III/2)	160 V
napięcie znamionowe (II/2)	250 V
Przyłącze według normy	EN-VDE
Prąd znamionowy I _N	8 A
Maksymalny prąd obciążenia	8 A
Materiał izolacyjny	LCP
Klasa palności wg UL 94	V0
Kolor	czarny
Liczba biegunów	5

Normy i przepisy

Przyłącze według normy	EN-VDE
	CUL
Klasa palności wg UL 94	V0

Environmental Product Compliance

China RoHS	Okres użytkowania zgodnie z przeznaczeniem: nieograniczony = EFUP-e
	Brak substancji niebezpiecznych powyżej wartości progowych

Rysunki

Łączniki wtykowe płytek drukowanych - DMC 1,5/ 5-G1F-3,5-LR P20THR - 1787043

Rysunek schematyczny

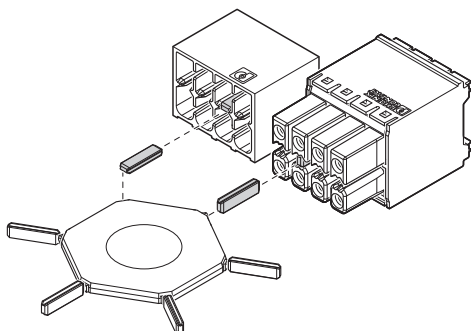

Szablon wierceń

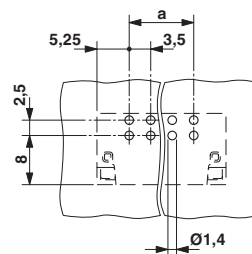

Zastosowanie profilu kodującego CP-DMC...

Wykres

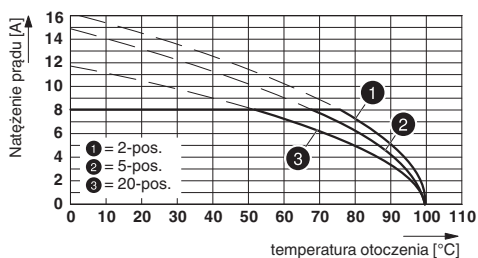

Rysunek wymiarowy

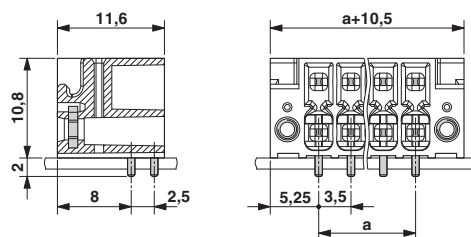

Typ: DFMC 1,5/...-ST-3,5-LR mit DMC 1,5/...-G1F-3,5-LR P20 THR

Rysunek schematyczny

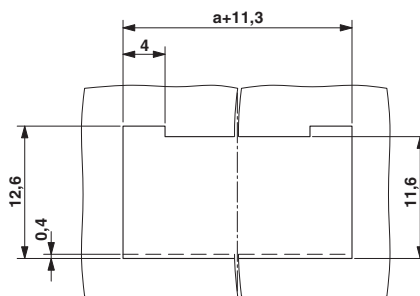

Otwór w ścianie

Klasyfikacje

eCl@ss

eCl@ss 4.0	272607xx
eCl@ss 4.1	27260701
eCl@ss 5.0	27260701
eCl@ss 5.1	27260700
eCl@ss 6.0	27260700

Łączniki wtykowe płytek drukowanych - DMC 1,5/ 5-G1F-3,5-LR P20THR - 1787043

Klasyfikacje

eCl@ss

eCl@ss 7.0	27440402
eCl@ss 8.0	27440402
eCl@ss 9.0	27440402

ETIM

ETIM 4.0	EC002637
ETIM 5.0	EC002637
ETIM 6.0	EC002637
ETIM 7.0	EC002637

UNSPSC

UNSPSC 6.01	30211810
UNSPSC 7.0901	39121409
UNSPSC 11	39121409
UNSPSC 12.01	39121409
UNSPSC 13.2	39121409

Aprobaty

Aprobaty

Aprobaty

IECEE CB Scheme / VDE Gutachten mit Fertigungsüberwachung / EAC / cULus Recognized

Aprobaty Ex

Szczegóły aprobat

IECEE CB Scheme		http://www.iecee.org/	DE1-60359_B1_B2
Napięcie znamionowe UN	160 V		
Prąd znamionowy IN	8 A		

Łączniki wtykowe płytek drukowanych - DMC 1,5/ 5-G1F-3,5-LR P20THR - 1787043

Aprobaty

VDE Gutachten mit Fertigungsüberwachung		http://www2.vde.com/de/Institut/Online-Service/VDE-gepruefteProdukte/Seiten/Online-Suche.aspx	40038423
Napięcie znamionowe UN		160 V	
Prąd znamionowy IN		8 A	

EAC		B.01742
-----	--	---------

cULus Recognized		http://database.ul.com/cgi-bin/XYV/template/LISEXT/1FRAME/index.htm	E60425-20110128
	D	B	C
Napięcie znamionowe UN	300 V	150 V	50 V
Prąd znamionowy IN	8 A	8 A	8 A

Akcesoria

Akcesoria

Element kodujący

Profil kodujący - CP-DMC 1,5 NAT - 1790647

Profil kodujący, wkładany między żebra kodujące wtyku i obudów podstawowych po lutowaniu rozplwowym, wykonany z materiału izolacyjnego, kolor: naturalny



Dalsze produkty

Łączniki wtykowe płytek drukowanych - DFMC 1,5/ 5-STF-3,5 - 1790328

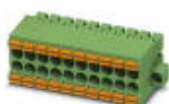

Wtyk, prąd znamionowy: 8 A, napięcie znamionowe (III/2): 160 V, liczba pinów: 5 z 10 stykami, raster: 3,5 mm, rodzaj połączenia: połączenie sprężynowe, kolor: zielony, powierzchnia styku: cyna

Łączniki wtykowe płytek drukowanych - DMC 1,5/ 5-G1F-3,5-LR P20THR - 1787043

Akcesoria

Łączniki wtykowe płytek drukowanych - DFMC 1,5/ 5-ST-3,5-LR - 1790519



Wtyk, prąd znamionowy: 8 A, napięcie znamionowe (III/2): 160 V, liczba pinów: 5 z 10 stykami, raster: 3,5 mm, rodzaj połączenia: połączenie sprężynowe, kolor: zielony, powierzchnia styku: cyna