

Karta katalogowa | Numer produktu: 280-621

4-przewodowa złączka przelotowa; 2,5 mm²; boczne otwory na oznaczniki;
na szynę TS 35 x 15 i 35 x 7,5; CAGE CLAMP®; 2,50 mm²; szara

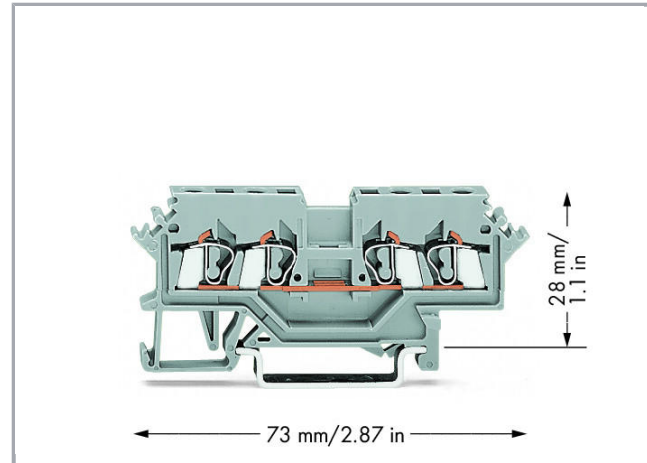

www.wago.com/280-621

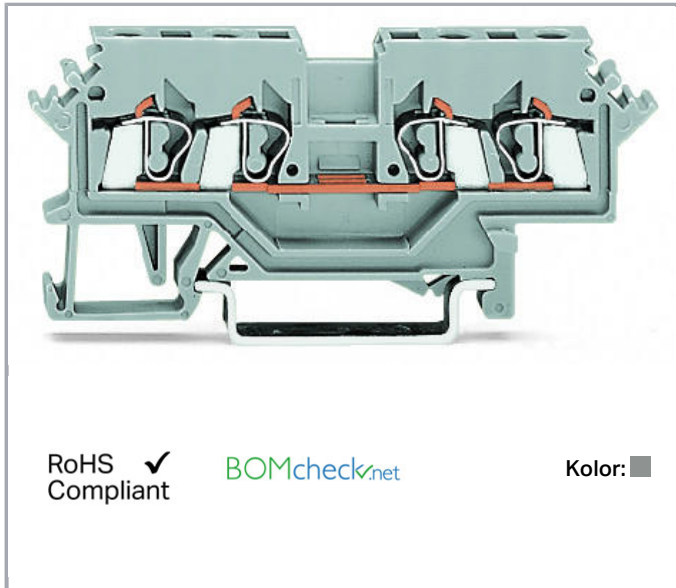

Opis artykułu

wskazówka:

Terminating Aluminum Conductors

WAGO spring clamp terminal blocks are suitable for solid aluminum conductors up to 4 mm²/12 AWG if WAGO "Alu-Plus" Contact Paste is used for termination.

"Alu-Plus" Contact Paste Advantages:

- Automatically destroys the oxide film during clamping.
- Prevents fresh oxidation at the clamping point.
- Prevents electrolytic corrosion between aluminum and copper conductors (in the same terminal block).
- Provides long-term protection against corrosion.

Using terminal blocks with CAGE CLAMP® Spring Pressure Connection Technology, **aluminum conductors must first be cleaned with a blade** and then immediately be inserted into the clamping units filled with "Alu-Plus" Contact Paste.

It is also possible to apply WAGO "Alu-Plus" **additionally** on the whole surface of the aluminum conductor before termination.

Please note that the nominal currents must be adapted to the reduced conductivity of the aluminum conductors:

2.5 mm² (14 AWG) = 16 A

4 mm² (12 AWG) = 22 A

Zmiany zastrzeżone

WAGO ELWAG sp. z o. o.
ul. Piękna 58 a
50-506 Wrocław
Tel.: +48 71 3602972 | Fax: +48 71 3602999
Email: wago.elwag@wago.com

Masz pytania dotyczące naszych produktów?
Jesteśmy do Twojej dyspozycji pod numerem telefonu +48 71 360 29 70.



Data

Dane elektryczne

Parametry znamionowe zgodnie z IEC/EN 60664-1

napięcie znamionowe (III / 3)	800 V
napięcie znamionowe udarowe (III / 3)	8 kV
prąd znamionowy	24 A
legenda parametrów znamionowych	(III / 3) ≙ kategoria przepięć III / stopień zanieczyszczenia 3

Parametry zacisku

technika podłączania przewodu	CAGE CLAMP®
rodzaj montażu	przyrząd montażowy
materiał podłączanego przewodu	miedź aluminium
przewód jednodrutowy	0,08 ... 2,5 mm ² / 28 ... 12 AWG
przewód linkowy	0,08 ... 2,5 mm ² / 28 ... 12 AWG
dł. odizolowania przewodu	8 ... 9 mm / 0.31 ... 0.35 cal
łączna liczba zacisków	4
łączna liczba potencjałów	1
liczba poziomów	1
rodzaj oprzewodowania	oprzewodowanie od czoła
wskazówka dot. przekroju przewodu	12 AWG: THHN, THWN

Wymiary

szerokość	5 mm / 0.197 inch
wysokość od górnej krawędzi szyny	28 mm / 1.102 inch
głębokość	73 mm / 2.874 inch

Dane mechaniczne

konstrukcja	konstrukcja pozioma
rodzaj montażu	szyna montażowa 35
płaszczyzna opisu	opis z boku

Dane materiałowe

kolor	szara
-------	-------

Zmiany zastrzeżone



WAGO ELWAG sp. z o. o.
ul. Piękna 58 a
50-506 Wrocław
Tel.: +48 71 3602972 | Fax: +48 71 3602999
Email: wago.elwag@wago.com

Masz pytania dotyczące naszych produktów?
Jesteśmy do Twojej dyspozycji pod numerem telefonu +48 71 360 29 70.

materiał izolacyjny	poliamid 66 (PA 66)
obciążenie ogniowe	0,135 MJ
masa	8,2 g

Aprobaty / certyfikaty

Regulacje krajowe

Logo	Aprobata	Norma	Nazwa aprobaty
	CCA DEKRA Certification B.V.	EN 60947	2157201.01
	CSA DEKRA Certification B.V.	C22.2	1536071

Aprobaty Przemysł morski

Logo	Aprobata	Norma	Nazwa aprobaty
	ABS American Bureau of Shipping	EN 60947	14- HG1293677- PDA
	BV Bureau Veritas S.A.	EN 60947	07436/E0 BV
	DNV GL Det Norske Veritas, Germanischer Lloyd	-	TAE00001V2
	LR Lloyds Register	EN 60947	91/20112 (E9)

Aprobaty UL

Logo	Aprobata	Norma	Nazwa aprobaty
	UL Underwriters Laboratories Inc.	UL 1059	20170731- E45172

Zmiany zastrzeżone

WAGO ELWAG sp. z o. o.
ul. Piękna 58 a
50-506 Wrocław
Tel.: +48 71 3602972 | Fax: +48 71 3602999
Email: wago.elwag@wago.com

Masz pytania dotyczące naszych produktów?
Jesteśmy do Twojej dyspozycji pod numerem telefonu +48 71 360 29 70.



Powiązane produkty

ferrule

	Nr kat.: 216-101 tulejka przewodowa; tulejka dla 0,5 mm ² / AWG 22; bez kołnierza z tworzywa; cynowana galwanicznie	www.wago.com/216-101
	Nr kat.: 216-102 tulejka przewodowa; tulejka dla 0,75 mm ² / AWG 20; bez kołnierza z tworzywa; cynowana galwanicznie	www.wago.com/216-102
	Nr kat.: 216-103 tulejka przewodowa; tulejka dla 1 mm ² / AWG 18; bez kołnierza z tworzywa; cynowana galwanicznie	www.wago.com/216-103
	Nr kat.: 216-104 tulejka przewodowa; tulejka dla 1,5 mm ² / AWG 16; bez kołnierza z tworzywa; cynowana galwanicznie	www.wago.com/216-104
	Nr kat.: 216-201 Ferrule; Sleeve for 0.5 mm ² / 20 AWG; insulated; electro-tin plated; white	www.wago.com/216-201
	Nr kat.: 216-202 Ferrule; Sleeve for 0.75 mm ² / 18 AWG; insulated; electro-tin plated; gray	www.wago.com/216-202
	Nr kat.: 216-203 tulejka przewodowa; tulejka dla 1 mm ² / AWG 18; z kołnierzem z tworzywa; cynowana galwanicznie; czerwona	www.wago.com/216-203
	Nr kat.: 216-204 tulejka przewodowa; tulejka dla 1,5 mm ² / AWG 16; z kołnierzem z tworzywa; cynowana galwanicznie; czarny	www.wago.com/216-204
	Nr kat.: 216-301 tulejka przewodowa; tulejka dla 0,25 mm ² / AWG 24; z kołnierzem z tworzywa; cynowana galwanicznie; żółty	www.wago.com/216-301

Nr kat.: 216-302







Zmiany zastrzeżone

WAGO ELWAG sp. z o. o.
ul. Piękna 58 a
50-506 Wrocław
Tel.: +48 71 3602972 | Fax: +48 71 3602999
Email: wago.elwag@wago.com



Masz pytania dotyczące naszych produktów?
Jesteśmy do Twojej dyspozycji pod numerem telefonu +48 71 360 29 70.

 Ferrule; Sleeve for 0.34 mm² / 22 AWG; insulated; electro-tin plated; green
www.wago.com/216-302





check

	Nr kat.: 209-170 Adapter pomiarowy; szer. 8,3 mm; do wtyku pomiarowego Ø 4 mm; do złączek 1,5 mm ² - 10 mm ² ; szara	www.wago.com/209-170
	Nr kat.: 249-106 Wtykany moduł pomiarowy typu B; do montażu zatrzaskowego; 1,50 mm ² ; szara	www.wago.com/249-106
	Nr kat.: 249-107 Pusty moduł typu B; do montażu zatrzaskowego; do omijania np. zmostkowanych złączek; szara	www.wago.com/249-107
	Nr kat.: 249-141 Wtykany moduł pomiarowy typu L; do montażu zatrzaskowego; ze sprężynującym bolcem stykowym; Moduł wewnętrzny; 1,50 mm ² ; szara	www.wago.com/249-141
	Nr kat.: 280-404 Adapter pomiarowy; szer. 5 mm; do wtyku pomiarowego 210-137 (Ø 2,3 mm); do złączek 1,5 mm ² - 4 mm ² ; szara	www.wago.com/280-404
	Nr kat.: 280-418 Wtykany moduł pomiarowy; do montażu zatrzaskowego; do wszystkich złączek listwowych WAGO z serii 280 i 780 z otworami na mostek w szynie prądowej; szara	www.wago.com/280-418
	Nr kat.: 280-419 Pusty moduł; do montażu zatrzaskowego; do omijania złączek; szara	www.wago.com/280-419

assembling

	Nr kat.: 209-106 podstawka dystansowa; do izolowanego montażu szyn TS 35; szara	www.wago.com/209-106
	Nr kat.: 709-153 pokrywa; typ 1; do wspornika pokrywy listwy zaciskowej typ 1; dł. 1 m; transparentny	www.wago.com/709-153

















Jumper

	Nr kat.: 210-103 łańcuchowy mostek przewodowy; z izolacją; 50 zacisków; czarny	www.wago.com/210-103
	Nr kat.: 210-123 łańcuchowy mostek przewodowy; z izolacją; 50 zacisków	www.wago.com/210-123
	Nr kat.: 249-123 Wtykane mostki przewodowe; z izolacją; L = 180 mm; przekrój przewodu 0,75 mm ²	www.wago.com/249-123
	Nr kat.: 249-125 Wtykane mostki przewodowe; z izolacją; L = 60 mm; przekrój przewodu 0,75 mm ²	www.wago.com/249-125
	Nr kat.: 249-126 Wtykane mostki przewodowe; z izolacją; L = 110 mm; przekrój przewodu 0,75 mm ²	www.wago.com/249-126
	Nr kat.: 249-127 Wtykane mostki przewodowe; z izolacją; L = 250 mm; przekrój przewodu 0,75 mm ²	www.wago.com/249-127

Zmiany zastrzeżone

WAGO ELWAG sp. z o. o.
ul. Piękna 58 a
50-506 Wrocław
Tel.: +48 71 3602972 | Fax: +48 71 3602999
Email: wago.elwag@wago.com















Masz pytania dotyczące naszych produktów?
Jesteśmy do Twojej dyspozycji pod numerem telefonu +48 71 360 29 70.

	Nr kat.: 280-402 mostek poprzeczny; z izolacją; IN = IN złączki; szara	www.wago.com/280-402
	Nr kat.: 280-409 Mostek przeskokowy; z izolacją; IN = IN złączki; szara	www.wago.com/280-409
	Nr kat.: 280-422 mostek poprzeczny; z izolacją; IN = IN złączki; żółtozielony	www.wago.com/280-422
	Nr kat.: 280-482 Grzebień mostkujący; z izolacją; 2-tor.; IN = IN złączki; szara	www.wago.com/280-482
	Nr kat.: 280-483 Grzebień mostkujący; z izolacją; 3-tor.; IN = IN złączki; szara	www.wago.com/280-483
	Nr kat.: 280-484 Grzebień mostkujący; z izolacją; 4-tor.; IN = IN złączki; szara	www.wago.com/280-484
	Nr kat.: 280-485 Grzebień mostkujący; z izolacją; 5-tor.; IN = IN złączki; szara	www.wago.com/280-485
	Nr kat.: 280-490 Grzebień mostkujący; z izolacją; 10-tor.; IN = IN złączki; szara	www.wago.com/280-490
	Nr kat.: 280-492 Grzebień mostkujący przeskokowy; z izolacją; 2-tor.; IN = IN złączki; szara	www.wago.com/280-492
	Nr kat.: 281-402 mostek poprzeczny; z izolacją; IN = IN złączki; szara	www.wago.com/281-402
	Nr kat.: 284-414 Mostki redukcyjne; z izolacją; z 10/6 mm ² na 4/2,5/1,5 mm ² ; prąd nominalny 15 A; szara	www.wago.com/284-414
	Nr kat.: 709-110 Łańcuchowy mostek przewodowy; z izolacją; 4 zaciski; 3 x 110 mm; czarny	www.wago.com/709-110
	Nr kat.: 709-111 Łańcuchowy mostek przewodowy; z izolacją; 3 zacisków; 2 x 120 mm; czarny	www.wago.com/709-111
	Nr kat.: 709-112 Łańcuchowy mostek przewodowy; z izolacją; 3 zacisków; 2 x 170 mm; czarny	www.wago.com/709-112
	Nr kat.: 780-452 Mostki omijające; z izolacją; z 1 na 2; raster 5 mm; do 2-przewodowego gniazda; szara	www.wago.com/780-452
	Nr kat.: 780-453 Mostki omijające; z izolacją; z 1 na 3; raster 5 mm; do 2-przewodowego gniazda; szara	www.wago.com/780-453
	Nr kat.: 780-454 Mostki omijające; z izolacją; z 1 na 4; raster 5 mm; do 2-przewodowego gniazda; szara	www.wago.com/780-454
	Nr kat.: 780-455 Mostki omijające; z izolacją; z 1 na 5; raster 5 mm; do 2-przewodowego gniazda; szara	www.wago.com/780-455

Zmiany zastrzeżone

WAGO ELWAG sp. z o. o.
ul. Piękna 58 a
50-506 Wrocław
Tel.: +48 71 3602972 | Fax: +48 71 3602999
Email: wago.elwag@wago.com

Masz pytania dotyczące naszych produktów?
Jesteśmy do Twojej dyspozycji pod numerem telefonu +48 71 360 29 70.

	Nr kat.: 780-456 Mostki omijające; z izolacją; z 1 na 6; raster 5 mm; do 2-przewodowego gniazda; szara	www.wago.com/780-456
	Nr kat.: 780-457 Mostki omijające; z izolacją; z 1 na 7; raster 5 mm; do 2-przewodowego gniazda; szara	www.wago.com/780-457
	Nr kat.: 780-458 Mostki omijające; z izolacją; z 1 na 8; raster 5 mm; do 2-przewodowego gniazda; szara	www.wago.com/780-458
tools		
	Nr kat.: 210-657 przyrząd montażowy; klinga 3,5 x 0,5 mm; z izolowanym trzpieniem; wersja krótka	www.wago.com/210-657
	Nr kat.: 210-658 przyrząd montażowy; klinga 3,5 x 0,5 mm; z izolowanym trzpieniem; konstrukcja kątowa; wersja krótka	www.wago.com/210-658
	Nr kat.: 210-720 przyrząd montażowy; klinga 3,5 x 0,5 mm; z izolowanym trzpieniem	www.wago.com/210-720
plug		
	Nr kat.: 280-803 Puste wtyki; szer. 10 mm; typ 4; 2-bieg.; szara	www.wago.com/280-803
	Nr kat.: 280-803/281-411 wtyk funkcyjny; 2-bieg.; z diodą 1N4007; szer. 10 mm; szara	www.wago.com/280-803/281-411
	Nr kat.: 280-803/281-413 wtyk funkcyjny; 2-bieg.; LED czerwona; 24 V DC; szer. 10 mm; szara	www.wago.com/280-803/281-413
	Nr kat.: 280-803/281-414 wtyk funkcyjny; 2-bieg.; LED czerwona; 48 V DC; szer. 10 mm; szara	www.wago.com/280-803/281-414
	Nr kat.: 280-803/281-415 wtyk funkcyjny; 2-bieg.; LED czerwona; szer. 10 mm; szara	www.wago.com/280-803/281-415
	Nr kat.: 280-803/281-416 wtyk funkcyjny; 2-bieg.; LED czerwona; szer. 10 mm; szara	www.wago.com/280-803/281-416
	Nr kat.: 280-803/281-417 wtyk funkcyjny; 2-bieg.; szer. 10 mm; szara	www.wago.com/280-803/281-417
	Nr kat.: 280-803/281-418 wtyk funkcyjny; 2-bieg.; szer. 10 mm; szara	www.wago.com/280-803/281-418
	Nr kat.: 280-803/281-420 wtyk funkcyjny; Do złączek bazowych; 2-bieg.; z diodą prostowniczą i LED; szer. 10 mm; szara	www.wago.com/280-803/281-420

Zmiany zastrzeżone

WAGO ELWAG sp. z o. o.
ul. Piękna 58 a
50-506 Wrocław
Tel.: +48 71 3602972 | Fax: +48 71 3602999
Email: wago.elwag@wago.com

Masz pytania dotyczące naszych produktów?
Jesteśmy do Twojej dyspozycji pod numerem telefonu +48 71 360 29 70.

**Nr kat.: 280-803/281-421**

wtyk funkcyjny; Do złączek bazowych; 2-bieg.; z diodą prostowniczą i LED; szer. 10 mm; szara

www.wago.com/280-803/281-421**Carrier rail****Nr kat.: 210-112**

stalowa szyna montażowa; 35 x 7,5 mm; gr. 1 mm; dł. 2 m; z perforacją; zgodnie z EN 60715; szer. otworu 25 mm; rozstaw otworów 36 mm

www.wago.com/210-112**Nr kat.: 210-113**

stalowa szyna montażowa; 35 x 7,5 mm; gr. 1 mm; dł. 2 m; bez perforacji; zgodnie z EN 60715

www.wago.com/210-113**Nr kat.: 210-114**

stalowa szyna montażowa; 35 x 15 mm; gr. 1,5 mm; dł. 2 m; bez perforacji; wg EN 60715

www.wago.com/210-114**Nr kat.: 210-115**

stalowa szyna montażowa; 35 x 7,5 mm; gr. 1 mm; dł. 2 m; z perforacją; zgodnie z EN 60715; szer. otworu 18 mm; rozstaw otworów 25 mm

www.wago.com/210-115**Nr kat.: 210-118**

stalowa szyna montażowa; 35 x 15 mm; gr. 2,3 mm; dł. 2 m; bez perforacji; zgodnie z EN 60715

www.wago.com/210-118**Nr kat.: 210-196**

aluminiowa szyna montażowa; 35 x 8,2 mm; gr. 1,6 mm; dł. 2 m; bez perforacji; wg EN 60715; srebrny

www.wago.com/210-196**Nr kat.: 210-197**

stalowa szyna montażowa; 35 x 15 mm; gr. 1,5 mm; dł. 2 m; z perforacją; wg EN 60715

www.wago.com/210-197**Nr kat.: 210-198**

miedziana szyna montażowa; 35 x 15 mm; gr. 2,3 mm; dł. 2 m; bez perforacji; zgodnie z EN 60715; miedziany

www.wago.com/210-198**Nr kat.: 210-504**

stalowa szyna montażowa; 35 x 7,5 mm; gr. 1 mm; dł. 2 m; z perforacją; cynkowana metodą ogniową ciągłą; zgodnie z EN 60715

www.wago.com/210-504**Nr kat.: 210-505**

stalowa szyna montażowa; 35 x 7,5 mm; gr. 1 mm; dł. 2 m; bez perforacji; cynkowana metodą ogniową ciągłą; zgodnie z EN 60715

www.wago.com/210-505**Nr kat.: 210-506**

stalowa szyna montażowa; 35 x 15 mm; gr. 1,5 mm; dł. 2 m; bez perforacji; cynkowana metodą ogniową ciągłą; wg EN 60715

www.wago.com/210-506**Nr kat.: 210-508**

stalowa szyna montażowa; 35 x 15 mm; gr. 1,5 mm; dł. 2 m; z perforacją; cynkowana metodą ogniową ciągłą; wg EN 60715













www.wago.com/210-508**Protective Warning Marker****Nr kat.: 280-415**

zaślepka ostrzegawcza; z czarną błyskawicą; do 5 złączek; żółty

www.wago.com/280-415**Female plug****Nr kat.: 232-132/005-000**

gniazda do złączek listwowych; 0,6 x 1 mm pins; konstrukcja prosta; raster 5 mm; 2-bieg.; szara













www.wago.com/232-132/005-000**Zmiany zastrzeżone**

	Nr kat.: 232-132/005-000/039-000 gniazda do złączek listwowych; 0.6 x 1 mm pins; konstrukcja prosta; Zaczep ryglujący; raster 5 mm; 2-bieg.; szara	www.wago.com/232-132/005-000/039-000
	Nr kat.: 232-133/005-000 gniazda do złączek listwowych; 0.6 x 1 mm pins; konstrukcja prosta; raster 5 mm; 3-bieg.; szara	www.wago.com/232-133/005-000
	Nr kat.: 232-133/005-000/039-000 gniazda do złączek listwowych; 0.6 x 1 mm pins; konstrukcja prosta; Zaczep ryglujący; raster 5 mm; 3-bieg.; szara	www.wago.com/232-133/005-000/039-000
	Nr kat.: 232-134/005-000 gniazda do złączek listwowych; 0.6 x 1 mm pins; konstrukcja prosta; raster 5 mm; 4-bieg.; szara	www.wago.com/232-134/005-000
	Nr kat.: 232-134/005-000/039-000 gniazda do złączek listwowych; 0.6 x 1 mm pins; konstrukcja prosta; Zaczep ryglujący; raster 5 mm; 4-bieg.; szara	www.wago.com/232-134/005-000/039-000
	Nr kat.: 232-135/005-000 gniazda do złączek listwowych; 0.6 x 1 mm pins; konstrukcja prosta; raster 5 mm; 5-bieg.; szara	www.wago.com/232-135/005-000
	Nr kat.: 232-135/005-000/039-000 gniazda do złączek listwowych; 0.6 x 1 mm pins; konstrukcja prosta; Zaczep ryglujący; raster 5 mm; 5-bieg.; szara	www.wago.com/232-135/005-000/039-000
	Nr kat.: 232-136/005-000 gniazda do złączek listwowych; 0.6 x 1 mm pins; konstrukcja prosta; raster 5 mm; 6-bieg.; szara	www.wago.com/232-136/005-000
	Nr kat.: 232-136/005-000/039-000 gniazda do złączek listwowych; 0.6 x 1 mm pins; konstrukcja prosta; Zaczep ryglujący; raster 5 mm; 6-bieg.; szara	www.wago.com/232-136/005-000/039-000
	Nr kat.: 232-137/005-000 gniazda do złączek listwowych; 0.6 x 1 mm pins; konstrukcja prosta; raster 5 mm; 7-bieg.; szara	www.wago.com/232-137/005-000
	Nr kat.: 232-137/005-000/039-000 gniazda do złączek listwowych; 0.6 x 1 mm pins; konstrukcja prosta; Zaczep ryglujący; raster 5 mm; 7-bieg.; szara	www.wago.com/232-137/005-000/039-000
	Nr kat.: 232-138/005-000 gniazda do złączek listwowych; 0.6 x 1 mm pins; konstrukcja prosta; raster 5 mm; 8-bieg.; szara	www.wago.com/232-138/005-000
	Nr kat.: 232-138/005-000/039-000 gniazda do złączek listwowych; 0.6 x 1 mm pins; konstrukcja prosta; Zaczep ryglujący; raster 5 mm; 8-bieg.; szara	www.wago.com/232-138/005-000/039-000

Zmiany zastrzeżone

WAGO ELWAG sp. z o. o.
ul. Piękna 58 a
50-506 Wrocław
Tel.: +48 71 3602972 | Fax: +48 71 3602999
Email: wago.elwag@wago.com













Masz pytania dotyczące naszych produktów?
Jesteśmy do Twojej dyspozycji pod numerem telefonu +48 71 360 29 70.

	Nr kat.: 232-139/005-000 gniazda do złączek listwowych; 0.6 x 1 mm pins; konstrukcja prosta; raster 5 mm; 9-bieg.; szara	www.wago.com/232-139/005-000
	Nr kat.: 232-139/005-000/039-000 gniazda do złączek listwowych; 0.6 x 1 mm pins; konstrukcja prosta; Zaczep ryglujący; raster 5 mm; 9-bieg.; szara	www.wago.com/232-139/005-000/039-000
	Nr kat.: 232-140/005-000 gniazda do złączek listwowych; 0.6 x 1 mm pins; konstrukcja prosta; raster 5 mm; 10-bieg.; szara	www.wago.com/232-140/005-000
	Nr kat.: 232-140/005-000/039-000 gniazda do złączek listwowych; 0.6 x 1 mm pins; konstrukcja prosta; Zaczep ryglujący; raster 5 mm; 10-bieg.; szara	www.wago.com/232-140/005-000/039-000
	Nr kat.: 232-142/005-000 gniazda do złączek listwowych; 0.6 x 1 mm pins; konstrukcja prosta; raster 5 mm; 12-bieg.; szara	www.wago.com/232-142/005-000
	Nr kat.: 232-142/005-000/039-000 gniazda do złączek listwowych; 0.6 x 1 mm pins; konstrukcja prosta; Zaczep ryglujący; raster 5 mm; 12-bieg.; szara	www.wago.com/232-142/005-000/039-000
	Nr kat.: 232-146/005-000 gniazda do złączek listwowych; 0.6 x 1 mm pins; konstrukcja prosta; raster 5 mm; 16-bieg.; szara	www.wago.com/232-146/005-000
	Nr kat.: 232-146/005-000/039-000 gniazda do złączek listwowych; 0.6 x 1 mm pins; konstrukcja prosta; Zaczep ryglujący; raster 5 mm; 16-bieg.; szara	www.wago.com/232-146/005-000/039-000
	Nr kat.: 232-147/005-000/039-000 gniazda do złączek listwowych; 0.6 x 1 mm pins; konstrukcja prosta; Zaczep ryglujący; raster 5 mm; 17-bieg.; szara	www.wago.com/232-147/005-000/039-000
	Nr kat.: 232-150/005-000 gniazda do złączek listwowych; 0.6 x 1 mm pins; konstrukcja prosta; raster 5 mm; 20-bieg.; szara	www.wago.com/232-150/005-000
	Nr kat.: 232-150/005-000/039-000 gniazda do złączek listwowych; 0.6 x 1 mm pins; konstrukcja prosta; Zaczep ryglujący; raster 5 mm; 20-bieg.; szara	www.wago.com/232-150/005-000/039-000
	Nr kat.: 232-232/005-000 gniazda do złączek listwowych; 0.6 x 1 mm pins; konstrukcja kątowna; raster 5 mm; 2-bieg.; szara	www.wago.com/232-232/005-000
	Nr kat.: 232-232/005-000/039-000 gniazda do złączek listwowych; 0.6 x 1 mm pins; konstrukcja kątowna; Zaczep ryglujący; raster 5 mm; 2-bieg.; szara	www.wago.com/232-232/005-000/039-000

Zmiany zastrzeżone

WAGO ELWAG sp. z o. o.
ul. Piękna 58 a
50-506 Wrocław
Tel.: +48 71 3602972 | Fax: +48 71 3602999
Email: wago.elwag@wago.com













Masz pytania dotyczące naszych produktów?
Jesteśmy do Twojej dyspozycji pod numerem telefonu +48 71 360 29 70.

	Nr kat.: 232-233/005-000 gniazda do złączek listwowych; 0.6 x 1 mm pins; konstrukcja kątowna; raster 5 mm; 3-bieg.; szara	www.wago.com/232-233/005-000
	Nr kat.: 232-233/005-000/039-000 gniazda do złączek listwowych; 0.6 x 1 mm pins; konstrukcja kątowna; Zaczep ryglujący; raster 5 mm; 3-bieg.; szara	www.wago.com/232-233/005-000/039-000
	Nr kat.: 232-234/005-000 gniazda do złączek listwowych; 0.6 x 1 mm pins; konstrukcja kątowna; raster 5 mm; 4-bieg.; szara	www.wago.com/232-234/005-000
	Nr kat.: 232-234/005-000/039-000 gniazda do złączek listwowych; 0.6 x 1 mm pins; konstrukcja kątowna; Zaczep ryglujący; raster 5 mm; 4-bieg.; szara	www.wago.com/232-234/005-000/039-000
	Nr kat.: 232-235/005-000 gniazda do złączek listwowych; 0.6 x 1 mm pins; konstrukcja kątowna; raster 5 mm; 5-bieg.; szara	www.wago.com/232-235/005-000
	Nr kat.: 232-235/005-000/039-000 gniazda do złączek listwowych; 0.6 x 1 mm pins; konstrukcja kątowna; Zaczep ryglujący; raster 5 mm; 5-bieg.; szara	www.wago.com/232-235/005-000/039-000
	Nr kat.: 232-236/005-000 gniazda do złączek listwowych; 0.6 x 1 mm pins; konstrukcja kątowna; raster 5 mm; 6-bieg.; szara	www.wago.com/232-236/005-000
	Nr kat.: 232-236/005-000/039-000 gniazda do złączek listwowych; 0.6 x 1 mm pins; konstrukcja kątowna; Zaczep ryglujący; raster 5 mm; 6-bieg.; szara	www.wago.com/232-236/005-000/039-000
	Nr kat.: 232-237/005-000 gniazda do złączek listwowych; 0.6 x 1 mm pins; konstrukcja kątowna; raster 5 mm; 7-bieg.; szara	www.wago.com/232-237/005-000
	Nr kat.: 232-238/005-000 gniazda do złączek listwowych; 0.6 x 1 mm pins; konstrukcja kątowna; raster 5 mm; 8-bieg.; szara	www.wago.com/232-238/005-000
	Nr kat.: 232-239/005-000 gniazda do złączek listwowych; 0.6 x 1 mm pins; konstrukcja kątowna; raster 5 mm; 9-bieg.; szara	www.wago.com/232-239/005-000
	Nr kat.: 232-240/005-000 gniazda do złączek listwowych; 0.6 x 1 mm pins; konstrukcja kątowna; raster 5 mm; 10-bieg.; szara	www.wago.com/232-240/005-000
	Nr kat.: 232-240/005-000/039-000 gniazda do złączek listwowych; 0.6 x 1 mm pins; konstrukcja kątowna; Zaczep ryglujący; raster 5 mm; 10-bieg.; szara	www.wago.com/232-240/005-000/039-000

Zmiany zastrzeżone

WAGO ELWAG sp. z o. o.
ul. Piękna 58 a
50-506 Wrocław
Tel.: +48 71 3602972 | Fax: +48 71 3602999
Email: wago.elwag@wago.com

Masz pytania dotyczące naszych produktów?
Jesteśmy do Twojej dyspozycji pod numerem telefonu +48 71 360 29 70.

	Nr kat.: 232-242/005-000 gniazda do złączek listwowych; 0.6 x 1 mm pins; konstrukcja kątowna; raster 5 mm; 12-bieg.; szara	www.wago.com/232-242/005-000
	Nr kat.: 232-242/005-000/039-000 gniazda do złączek listwowych; 0.6 x 1 mm pins; konstrukcja kątowna; Zaczep ryglujący; raster 5 mm; 12-bieg.; szara	www.wago.com/232-242/005-000/039-000
	Nr kat.: 232-246/005-000 gniazda do złączek listwowych; 0.6 x 1 mm pins; konstrukcja kątowna; raster 5 mm; 16-bieg.; szara	www.wago.com/232-246/005-000
	Nr kat.: 232-246/005-000/039-000 gniazda do złączek listwowych; 0.6 x 1 mm pins; konstrukcja kątowna; Zaczep ryglujący; raster 5 mm; 16-bieg.; szara	www.wago.com/232-246/005-000/039-000
	Nr kat.: 232-250/005-000 gniazda do złączek listwowych; 0.6 x 1 mm pins; konstrukcja kątowna; raster 5 mm; 20-bieg.; szara	www.wago.com/232-250/005-000
	Nr kat.: 232-250/005-000/039-000 gniazda do złączek listwowych; 0.6 x 1 mm pins; konstrukcja kątowna; Zaczep ryglujący; raster 5 mm; 20-bieg.; szara	www.wago.com/232-250/005-000/039-000
	Nr kat.: 232-732/005-000 gniazdo THT; 0.6 x 1.0 mm solder pin; szara	www.wago.com/232-732/005-000
	Nr kat.: 232-733/005-000 gniazdo THT; 0.6 x 1.0 mm solder pin; szara	www.wago.com/232-733/005-000
	Nr kat.: 232-734/005-000 gniazdo THT; 0.6 x 1.0 mm solder pin; szara	www.wago.com/232-734/005-000
	Nr kat.: 232-734/005-000/039-000 gniazdo THT; 0.6 x 1.0 mm solder pin; szara	www.wago.com/232-734/005-000/039-000
	Nr kat.: 232-735/005-000 gniazdo THT; 0.6 x 1.0 mm solder pin; szara	www.wago.com/232-735/005-000
	Nr kat.: 232-735/005-000/039-000 gniazdo THT; 0.6 x 1.0 mm solder pin; szara	www.wago.com/232-735/005-000/039-000
	Nr kat.: 232-736/005-000 gniazdo THT; 0.6 x 1.0 mm solder pin; szara	www.wago.com/232-736/005-000

Zmiany zastrzeżone

WAGO ELWAG sp. z o. o.
ul. Piękna 58 a
50-506 Wrocław
Tel.: +48 71 3602972 | Fax: +48 71 3602999
Email: wago.elwag@wago.com

Masz pytania dotyczące naszych produktów?
Jesteśmy do Twojej dyspozycji pod numerem telefonu +48 71 360 29 70.



Nr kat.: 232-736/005-000/039-000
gniazdo THT; 0.6 x 1.0 mm solder pin; szara

www.wago.com/232-736/005-000/039-000



Nr kat.: 232-738/005-000
gniazdo THT; 0.6 x 1.0 mm solder pin; szara

www.wago.com/232-738/005-000



Nr kat.: 232-740/005-000
gniazdo THT; 0.6 x 1.0 mm solder pin; szara

www.wago.com/232-740/005-000



Nr kat.: 232-742/005-000
gniazdo THT; 0.6 x 1.0 mm solder pin; szara

www.wago.com/232-742/005-000



Nr kat.: 232-832/005-000
gniazdo THT; 0.6 x 1.0 mm solder pin; konstrukcja kątowna; raster 7,5 mm; 2-bieg.; szara

www.wago.com/232-832/005-000



Nr kat.: 232-833/005-000
gniazdo THT; 0.6 x 1.0 mm solder pin; konstrukcja kątowna; raster 7,5 mm; 3-bieg.; szara

www.wago.com/232-833/005-000



Nr kat.: 232-834/005-000
gniazdo THT; 0.6 x 1.0 mm solder pin; konstrukcja kątowna; raster 7,5 mm; 4-bieg.; szara

www.wago.com/232-834/005-000



Nr kat.: 232-836/005-000
gniazdo THT; 0.6 x 1.0 mm solder pin; konstrukcja kątowna; raster 7,5 mm; 6-bieg.; szara

www.wago.com/232-836/005-000



Nr kat.: 232-836/005-000/039-000
gniazdo THT; 0.6 x 1.0 mm solder pin; konstrukcja kątowna; Zaczep ryglujący; raster 7,5 mm; 6-bieg.; szara

www.wago.com/232-836/005-000/039-000



Nr kat.: 232-840/005-000
gniazdo THT; 0.6 x 1.0 mm solder pin; konstrukcja kątowna; raster 7,5 mm; 10-bieg.; szara

www.wago.com/232-840/005-000



Nr kat.: 232-842/005-000
gniazdo THT; 0.6 x 1.0 mm solder pin; konstrukcja kątowna; raster 7,5 mm; 12-bieg.; szara

www.wago.com/232-842/005-000



Nr kat.: 722-132/005-000
gniazda do złączek listwowych; 0.6 x 1 mm pins; konstrukcja prosta; 100% ochrony przed błędnym wetknięciem; raster 5 mm; 2-bieg.; jasnoszary

www.wago.com/722-132/005-000



Nr kat.: 722-132/005-000/039-000
gniazda do złączek listwowych; 0.6 x 1 mm pins; konstrukcja prosta; 100% ochrony przed błędnym wetknięciem; Zaczep ryglujący; raster 5 mm; 2-bieg.; jasnoszary













www.wago.com/722-132/005-000/039-000

Nr kat.: 722-133/005-000

Zmiany zastrzeżone

WAGO ELWAG sp. z o. o.
ul. Piękna 58 a
50-506 Wrocław
Tel.: +48 71 3602972 | Fax: +48 71 3602999
Email: wago.elwag@wago.com

Masz pytania dotyczące naszych produktów?
Jesteśmy do Twojej dyspozycji pod numerem telefonu +48 71 360 29 70.

	gniazda do złączek listwowych; 0.6 x 1 mm pins; konstrukcja prosta; 100% ochrony przed błędnym wetknięciem; raster 5 mm; 3-bieg.; jasnoszary	www.wago.com/722-133/005-000
	Nr kat.: 722-133/005-000/039-000 gniazda do złączek listwowych; 0.6 x 1 mm pins; konstrukcja prosta; 100% ochrony przed błędnym wetknięciem; Zaczep ryglujący; raster 5 mm; 3-bieg.; jasnoszary	www.wago.com/722-133/005-000/039-000
	Nr kat.: 722-134/005-000 gniazda do złączek listwowych; 0.6 x 1 mm pins; konstrukcja prosta; 100% ochrony przed błędnym wetknięciem; raster 5 mm; 4-bieg.; jasnoszary	www.wago.com/722-134/005-000
	Nr kat.: 722-134/005-000/039-000 gniazda do złączek listwowych; 0.6 x 1 mm pins; konstrukcja prosta; 100% ochrony przed błędnym wetknięciem; Zaczep ryglujący; raster 5 mm; 4-bieg.; jasnoszary	www.wago.com/722-134/005-000/039-000
	Nr kat.: 722-135/005-000 gniazda do złączek listwowych; 0.6 x 1 mm pins; konstrukcja prosta; 100% ochrony przed błędnym wetknięciem; raster 5 mm; 5-bieg.; jasnoszary	www.wago.com/722-135/005-000
	Nr kat.: 722-135/005-000/039-000 gniazda do złączek listwowych; 0.6 x 1 mm pins; konstrukcja prosta; 100% ochrony przed błędnym wetknięciem; Zaczep ryglujący; raster 5 mm; 5-bieg.; jasnoszary	www.wago.com/722-135/005-000/039-000
	Nr kat.: 722-136/005-000 gniazda do złączek listwowych; 0.6 x 1 mm pins; konstrukcja prosta; 100% ochrony przed błędnym wetknięciem; raster 5 mm; 6-bieg.; jasnoszary	www.wago.com/722-136/005-000
	Nr kat.: 722-136/005-000/039-000 gniazda do złączek listwowych; 0.6 x 1 mm pins; konstrukcja prosta; 100% ochrony przed błędnym wetknięciem; Zaczep ryglujący; raster 5 mm; 6-bieg.; jasnoszary	www.wago.com/722-136/005-000/039-000
	Nr kat.: 722-137/005-000 gniazda do złączek listwowych; 0.6 x 1 mm pins; konstrukcja prosta; 100% ochrony przed błędnym wetknięciem; raster 5 mm; 7-bieg.; jasnoszary	www.wago.com/722-137/005-000
	Nr kat.: 722-137/005-000/039-000 gniazda do złączek listwowych; 0.6 x 1 mm pins; konstrukcja prosta; 100% ochrony przed błędnym wetknięciem; Zaczep ryglujący; raster 5 mm; 7-bieg.; jasnoszary	www.wago.com/722-137/005-000/039-000
	Nr kat.: 722-138/005-000 gniazda do złączek listwowych; 0.6 x 1 mm pins; konstrukcja prosta; 100% ochrony przed błędnym wetknięciem; raster 5 mm; 8-bieg.; jasnoszary	www.wago.com/722-138/005-000
	Nr kat.: 722-138/005-000/039-000 gniazda do złączek listwowych; 0.6 x 1 mm pins; konstrukcja prosta; 100% ochrony przed błędnym wetknięciem; Zaczep ryglujący; raster 5 mm; 8-bieg.; jasnoszary	www.wago.com/722-138/005-000/039-000
	Nr kat.: 722-139/005-000 gniazda do złączek listwowych; 0.6 x 1 mm pins; konstrukcja prosta; 100% ochrony przed błędnym wetknięciem; raster 5 mm; 9-bieg.; jasnoszary	www.wago.com/722-139/005-000
	Nr kat.: 722-139/005-000/039-000	

Zmiany zastrzeżone

WAGO ELWAG sp. z o. o.
ul. Piękna 58 a
50-506 Wrocław
Tel.: +48 71 3602972 | Fax: +48 71 3602999
Email: wago.elwag@wago.com

Masz pytania dotyczące naszych produktów?
Jesteśmy do Twojej dyspozycji pod numerem telefonu +48 71 360 29 70.



gniazda do złączek listwowych; 0.6 x 1 mm pins; konstrukcja prosta; 100% ochrony przed błędnym wetknięciem; Zaczep ryglujący; raster 5 mm; 9-bieg.; jasnoszary

www.wago.com/722-139/005-000/039-000



Nr kat.: 722-140/005-000
gniazda do złączek listwowych; 0.6 x 1 mm pins; konstrukcja prosta; 100% ochrony przed błędnym wetknięciem; raster 5 mm; 10-bieg.; jasnoszary

www.wago.com/722-140/005-000



Nr kat.: 722-140/005-000/039-000
gniazda do złączek listwowych; 0.6 x 1 mm pins; konstrukcja prosta; 100% ochrony przed błędnym wetknięciem; Zaczep ryglujący; raster 5 mm; 10-bieg.; jasnoszary

www.wago.com/722-140/005-000/039-000



Nr kat.: 722-141/005-000
gniazda do złączek listwowych; 0.6 x 1 mm pins; konstrukcja prosta; 100% ochrony przed błędnym wetknięciem; raster 5 mm; 11-bieg.; jasnoszary

www.wago.com/722-141/005-000



Nr kat.: 722-142/005-000
gniazda do złączek listwowych; 0.6 x 1 mm pins; konstrukcja prosta; 100% ochrony przed błędnym wetknięciem; raster 5 mm; 12-bieg.; jasnoszary

www.wago.com/722-142/005-000



Nr kat.: 722-142/005-007/039-000
gniazda do złączek listwowych; szara

www.wago.com/722-142/005-007/039-000



Nr kat.: 722-143/005-000
gniazda do złączek listwowych; 0.6 x 1 mm pins; konstrukcja prosta; 100% ochrony przed błędnym wetknięciem; raster 5 mm; 13-bieg.; jasnoszary

www.wago.com/722-143/005-000



Nr kat.: 722-144/005-000
gniazda do złączek listwowych; 0.6 x 1 mm pins; konstrukcja prosta; 100% ochrony przed błędnym wetknięciem; raster 5 mm; 14-bieg.; jasnoszary

www.wago.com/722-144/005-000



Nr kat.: 722-144/005-000/039-000
gniazda do złączek listwowych; 0.6 x 1 mm pins; konstrukcja prosta; 100% ochrony przed błędnym wetknięciem; Zaczep ryglujący; raster 5 mm; 14-bieg.; jasnoszary

www.wago.com/722-144/005-000/039-000



Nr kat.: 722-145/005-000
gniazda do złączek listwowych; 0.6 x 1 mm pins; konstrukcja prosta; 100% ochrony przed błędnym wetknięciem; raster 5 mm; 15-bieg.; jasnoszary

www.wago.com/722-145/005-000



Nr kat.: 722-146/005-000
gniazda do złączek listwowych; 0.6 x 1 mm pins; konstrukcja prosta; 100% ochrony przed błędnym wetknięciem; raster 5 mm; 16-bieg.; jasnoszary

www.wago.com/722-146/005-000



Nr kat.: 722-146/005-000/039-000
gniazda do złączek listwowych; 0.6 x 1 mm pins; konstrukcja prosta; 100% ochrony przed błędnym wetknięciem; Zaczep ryglujący; raster 5 mm; 16-bieg.; jasnoszary

www.wago.com/722-146/005-000/039-000



Nr kat.: 722-150/005-000
gniazda do złączek listwowych; 0.6 x 1 mm pins; konstrukcja prosta; 100% ochrony przed błędnym wetknięciem; raster 5 mm; 20-bieg.; jasnoszary

www.wago.com/722-150/005-000

Nr kat.: 722-150/005-000/039-000

Zmiany zastrzeżone

WAGO ELWAG sp. z o. o.
ul. Piękna 58 a
50-506 Wrocław
Tel.: +48 71 3602972 | Fax: +48 71 3602999
Email: wago.elwag@wago.com

Masz pytania dotyczące naszych produktów?
Jesteśmy do Twojej dyspozycji pod numerem telefonu +48 71 360 29 70.



gniazda do złączek listwowych; 0.6 x 1 mm pins; konstrukcja prosta; 100% ochrony przed błędnym wetknięciem; Zaczep ryglujący; raster 5 mm; 20-bieg.; jasnoszary

www.wago.com/722-150/005-000/039-000



Nr kat.: 722-232/005-000

gniazda do złączek listwowych; 0.6 x 1 mm pins; konstrukcja kątowna; 100% ochrony przed błędnym wetknięciem; raster 5 mm; 2-bieg.; jasnoszary

www.wago.com/722-232/005-000



Nr kat.: 722-232/005-000/039-000

gniazda do złączek listwowych; 0.6 x 1 mm pins; konstrukcja kątowna; 100% ochrony przed błędnym wetknięciem; Zaczep ryglujący; raster 5 mm; 2-bieg.; jasnoszary

www.wago.com/722-232/005-000/039-000



Nr kat.: 722-233/005-000

gniazda do złączek listwowych; 0.6 x 1 mm pins; konstrukcja kątowna; 100% ochrony przed błędnym wetknięciem; raster 5 mm; 3-bieg.; jasnoszary

www.wago.com/722-233/005-000



Nr kat.: 722-233/005-000/039-000

gniazda do złączek listwowych; 0.6 x 1 mm pins; konstrukcja kątowna; 100% ochrony przed błędnym wetknięciem; Zaczep ryglujący; raster 5 mm; 3-bieg.; jasnoszary

www.wago.com/722-233/005-000/039-000



Nr kat.: 722-234/005-000

gniazda do złączek listwowych; 0.6 x 1 mm pins; konstrukcja kątowna; 100% ochrony przed błędnym wetknięciem; raster 5 mm; 4-bieg.; jasnoszary

www.wago.com/722-234/005-000



Nr kat.: 722-234/005-000/039-000

gniazda do złączek listwowych; 0.6 x 1 mm pins; konstrukcja kątowna; 100% ochrony przed błędnym wetknięciem; Zaczep ryglujący; raster 5 mm; 4-bieg.; jasnoszary

www.wago.com/722-234/005-000/039-000



Nr kat.: 722-235/005-000

gniazda do złączek listwowych; 0.6 x 1 mm pins; konstrukcja kątowna; 100% ochrony przed błędnym wetknięciem; raster 5 mm; 5-bieg.; jasnoszary

www.wago.com/722-235/005-000



Nr kat.: 722-235/005-000/039-000

gniazda do złączek listwowych; 0.6 x 1 mm pins; konstrukcja kątowna; 100% ochrony przed błędnym wetknięciem; Zaczep ryglujący; raster 5 mm; 5-bieg.; jasnoszary

www.wago.com/722-235/005-000/039-000



Nr kat.: 722-236/005-000

gniazda do złączek listwowych; 0.6 x 1 mm pins; konstrukcja kątowna; 100% ochrony przed błędnym wetknięciem; raster 5 mm; 6-bieg.; jasnoszary

www.wago.com/722-236/005-000



Nr kat.: 722-236/005-000/039-000

gniazda do złączek listwowych; 0.6 x 1 mm pins; konstrukcja kątowna; 100% ochrony przed błędnym wetknięciem; Zaczep ryglujący; raster 5 mm; 6-bieg.; jasnoszary

www.wago.com/722-236/005-000/039-000



Nr kat.: 722-237/005-000

gniazda do złączek listwowych; 0.6 x 1 mm pins; konstrukcja kątowna; 100% ochrony przed błędnym wetknięciem; raster 5 mm; 7-bieg.; jasnoszary

www.wago.com/722-237/005-000



Nr kat.: 722-237/005-000/039-000

gniazda do złączek listwowych; 0.6 x 1 mm pins; konstrukcja kątowna; 100% ochrony przed błędnym wetknięciem; Zaczep ryglujący; raster 5 mm; 7-bieg.; jasnoszary

www.wago.com/722-237/005-000/039-000

Nr kat.: 722-238/005-000

Zmiany zastrzeżone

WAGO ELWAG sp. z o. o.
ul. Piękna 58 a
50-506 Wrocław
Tel.: +48 71 3602972 | Fax: +48 71 3602999
Email: wago.elwag@wago.com

Masz pytania dotyczące naszych produktów?
Jesteśmy do Twojej dyspozycji pod numerem telefonu +48 71 360 29 70.



gniazda do złączek listwowych; 0.6 x 1 mm pins; konstrukcja kątowna; 100% ochrony przed błędnym wetknięciem; raster 5 mm; 8-bieg.; jasnoszary

www.wago.com/722-238/005-000



Nr kat.: 722-239/005-000

gniazda do złączek listwowych; 0.6 x 1 mm pins; konstrukcja kątowna; 100% ochrony przed błędnym wetknięciem; raster 5 mm; 9-bieg.; jasnoszary

www.wago.com/722-239/005-000



Nr kat.: 722-239/005-000/039-000

gniazda do złączek listwowych; 0.6 x 1 mm pins; konstrukcja kątowna; 100% ochrony przed błędnym wetknięciem; Zaczep ryglujący; raster 5 mm; 9-bieg.; jasnoszary

www.wago.com/722-239/005-000/039-000



Nr kat.: 722-240/005-000

gniazda do złączek listwowych; 0.6 x 1 mm pins; konstrukcja kątowna; 100% ochrony przed błędnym wetknięciem; raster 5 mm; 10-bieg.; jasnoszary

www.wago.com/722-240/005-000



Nr kat.: 722-240/005-000/039-000

gniazda do złączek listwowych; 0.6 x 1 mm pins; konstrukcja kątowna; 100% ochrony przed błędnym wetknięciem; Zaczep ryglujący; raster 5 mm; 10-bieg.; jasnoszary

www.wago.com/722-240/005-000/039-000



Nr kat.: 722-241/005-000

gniazda do złączek listwowych; 0.6 x 1 mm pins; konstrukcja kątowna; 100% ochrony przed błędnym wetknięciem; raster 5 mm; 11-bieg.; jasnoszary

www.wago.com/722-241/005-000



Nr kat.: 722-242/005-000

gniazda do złączek listwowych; 0.6 x 1 mm pins; konstrukcja kątowna; 100% ochrony przed błędnym wetknięciem; raster 5 mm; 12-bieg.; jasnoszary

www.wago.com/722-242/005-000



Nr kat.: 722-242/005-000/039-000

gniazda do złączek listwowych; 0.6 x 1 mm pins; konstrukcja kątowna; 100% ochrony przed błędnym wetknięciem; Zaczep ryglujący; raster 5 mm; 12-bieg.; jasnoszary

www.wago.com/722-242/005-000/039-000



Nr kat.: 722-243/005-000

gniazda do złączek listwowych; 0.6 x 1 mm pins; konstrukcja kątowna; 100% ochrony przed błędnym wetknięciem; raster 5 mm; 13-bieg.; jasnoszary

www.wago.com/722-243/005-000



Nr kat.: 722-244/005-000

gniazda do złączek listwowych; 0.6 x 1 mm pins; konstrukcja kątowna; 100% ochrony przed błędnym wetknięciem; raster 5 mm; 14-bieg.; jasnoszary

www.wago.com/722-244/005-000



Nr kat.: 722-244/005-000/039-000

gniazda do złączek listwowych; 0.6 x 1 mm pins; konstrukcja kątowna; 100% ochrony przed błędnym wetknięciem; Zaczep ryglujący; raster 5 mm; 14-bieg.; jasnoszary

www.wago.com/722-244/005-000/039-000



Nr kat.: 722-246/005-000

gniazda do złączek listwowych; 0.6 x 1 mm pins; konstrukcja kątowna; 100% ochrony przed błędnym wetknięciem; raster 5 mm; 16-bieg.; jasnoszary

www.wago.com/722-246/005-000



Nr kat.: 722-246/005-000/039-000

gniazda do złączek listwowych; 0.6 x 1 mm pins; konstrukcja kątowna; 100% ochrony przed błędnym wetknięciem; Zaczep ryglujący; raster 5 mm; 16-bieg.; jasnoszary

www.wago.com/722-246/005-000/039-000

Nr kat.: 722-250/005-000

Zmiany zastrzeżone

WAGO ELWAG sp. z o. o.
ul. Piękna 58 a
50-506 Wrocław
Tel.: +48 71 3602972 | Fax: +48 71 3602999
Email: wago.elwag@wago.com













Masz pytania dotyczące naszych produktów?
Jesteśmy do Twojej dyspozycji pod numerem telefonu +48 71 360 29 70.



gniazda do złączek listwowych; 0,6 x 1 mm pins; konstrukcja kątowa; 100% ochrony przed błędnym wetknięciem; raster 5 mm; 20-bieg.; jasnoszary

www.wago.com/722-250/005-000













Marking accessories

	Nr kat.: 2009-115 WMB-Inline; do drukarki Smart Printer; w rolce; rozciągalne z 5 mm do 5,2 mm; bez nadruku; do montażu zatrzaskowego; biały	www.wago.com/2009-115
	Nr kat.: 2009-115/000-002 WMB-Inline; do drukarki Smart Printer; w rolce; rozciągalne z 5 mm do 5,2 mm; bez nadruku; do montażu zatrzaskowego; żółty	www.wago.com/2009-115/000-002
	Nr kat.: 2009-115/000-006 WMB-Inline; do drukarki Smart Printer; w rolce; rozciągalne z 5 mm do 5,2 mm; bez nadruku; do montażu zatrzaskowego; niebieski	www.wago.com/2009-115/000-006
	Nr kat.: 2009-115/000-007 WMB-Inline; do drukarki Smart Printer; w rolce; rozciągalne z 5 mm do 5,2 mm; bez nadruku; do montażu zatrzaskowego; szara	www.wago.com/2009-115/000-007
	Nr kat.: 2009-115/000-012 WMB-Inline; do drukarki Smart Printer; w rolce; rozciągalne z 5 mm do 5,2 mm; bez nadruku; do montażu zatrzaskowego; pomarańczowa	www.wago.com/2009-115/000-012
	Nr kat.: 2009-115/000-017 WMB-Inline; do drukarki Smart Printer; w rolce; rozciągalne z 5 mm do 5,2 mm; bez nadruku; do montażu zatrzaskowego; jasnozielony	www.wago.com/2009-115/000-017
	Nr kat.: 2009-115/000-023 WMB-Inline; do drukarki Smart Printer; w rolce; rozciągalne z 5 mm do 5,2 mm; bez nadruku; do montażu zatrzaskowego; zielony	www.wago.com/2009-115/000-023
	Nr kat.: 2009-115/000-024 WMB-Inline; do drukarki Smart Printer; w rolce; rozciągalne z 5 mm do 5,2 mm; bez nadruku; do montażu zatrzaskowego; fioletowy	www.wago.com/2009-115/000-024
	Nr kat.: 209-128 adapter	www.wago.com/209-128
	Nr kat.: 209-140 podstawki oznacznika grupowego	www.wago.com/209-140
	Nr kat.: 209-141 podstawki oznacznika grupowego	www.wago.com/209-141
	Nr kat.: 209-142 podstawki oznacznika grupowego	www.wago.com/209-142
	Nr kat.: 209-185 adapter	www.wago.com/209-185
	Nr kat.: 249-105 podstawki oznacznika grupowego	www.wago.com/249-105

Zmiany zastrzeżone

WAGO ELWAG sp. z o. o.
ul. Piękna 58 a
50-506 Wrocław
Tel.: +48 71 3602972 | Fax: +48 71 3602999
Email: wago.elwag@wago.com

Masz pytania dotyczące naszych produktów?
Jesteśmy do Twojej dyspozycji pod numerem telefonu +48 71 360 29 70.

	Nr kat.: 793-501 tabliczka z oznacznikami WMB; jako karta; nierozciągalne; bez nadruku; do montażu zatrzaskowego; biały	www.wago.com/793-501
	Nr kat.: 793-501/000-002 tabliczka z oznacznikami WMB; jako karta; nierozciągalne; bez nadruku; do montażu zatrzaskowego; żółty	www.wago.com/793-501/000-002
	Nr kat.: 793-501/000-005 tabliczka z oznacznikami WMB; jako karta; nierozciągalne; bez nadruku; do montażu zatrzaskowego; czerwona	www.wago.com/793-501/000-005
	Nr kat.: 793-501/000-006 tabliczka z oznacznikami WMB; jako karta; nierozciągalne; bez nadruku; do montażu zatrzaskowego; niebieski	www.wago.com/793-501/000-006
	Nr kat.: 793-501/000-007 tabliczka z oznacznikami WMB; jako karta; nierozciągalne; bez nadruku; do montażu zatrzaskowego; szara	www.wago.com/793-501/000-007
	Nr kat.: 793-501/000-012 tabliczka z oznacznikami WMB; jako karta; nierozciągalne; bez nadruku; do montażu zatrzaskowego; pomarańczowa	www.wago.com/793-501/000-012
	Nr kat.: 793-501/000-017 tabliczka z oznacznikami WMB; jako karta; nierozciągalne; bez nadruku; do montażu zatrzaskowego; jasnozielony	www.wago.com/793-501/000-017
	Nr kat.: 793-501/000-023 tabliczka z oznacznikami WMB; jako karta; nierozciągalne; bez nadruku; do montażu zatrzaskowego; zielony	www.wago.com/793-501/000-023
	Nr kat.: 793-501/000-024 tabliczka z oznacznikami WMB; jako karta; nierozciągalne; bez nadruku; do montażu zatrzaskowego; fioletowy	www.wago.com/793-501/000-024
	Nr kat.: 793-5501 tabliczka z oznacznikami WMB; jako karta; do złączek o szer. 5 - 17,5 mm; rozciągalne z 5 mm do 5,2 mm; bez nadruku; do montażu zatrzaskowego; biały	www.wago.com/793-5501
	Nr kat.: 793-5501/000-002 tabliczka z oznacznikami WMB; jako karta; do złączek o szer. 5 - 17,5 mm; rozciągalne z 5 mm do 5,2 mm; bez nadruku; do montażu zatrzaskowego; żółty	www.wago.com/793-5501/000-002
	Nr kat.: 793-5501/000-005 tabliczka z oznacznikami WMB; jako karta; rozciągalne z 5 mm do 5,2 mm; bez nadruku; do montażu zatrzaskowego; czerwona	www.wago.com/793-5501/000-005
	Nr kat.: 793-5501/000-006 tabliczka z oznacznikami WMB; jako karta; rozciągalne z 5 mm do 5,2 mm; bez nadruku; do montażu zatrzaskowego; niebieski	www.wago.com/793-5501/000-006
	Nr kat.: 793-5501/000-007 tabliczka z oznacznikami WMB; jako karta; rozciągalne z 5 mm do 5,2 mm; bez nadruku; do montażu	

Zmiany zastrzeżone

WAGO ELWAG sp. z o. o.
ul. Piękna 58 a
50-506 Wrocław
Tel.: +48 71 3602972 | Fax: +48 71 3602999
Email: wago.elwag@wago.com

Masz pytania dotyczące naszych produktów?
Jesteśmy do Twojej dyspozycji pod numerem telefonu +48 71 360 29 70.



zatraskowego; szara

www.wago.com/793-5501/000-007
**Nr kat.: 793-5501/000-012**

tabliczka z oznacznikami WMB; jako karta; rozciągalne z 5 mm do 5,2 mm; bez nadruku; do montażu zatraskowego; pomarańczowa

www.wago.com/793-5501/000-012
**Nr kat.: 793-5501/000-017**

tabliczka z oznacznikami WMB; jako karta; rozciągalne z 5 mm do 5,2 mm; bez nadruku; do montażu zatraskowego; jasnozielony

www.wago.com/793-5501/000-017
**Nr kat.: 793-5501/000-023**

tabliczka z oznacznikami WMB; jako karta; rozciągalne z 5 mm do 5,2 mm; bez nadruku; do montażu zatraskowego; zielony

www.wago.com/793-5501/000-023
**Nr kat.: 793-5501/000-024**

tabliczka z oznacznikami WMB; jako karta; rozciągalne z 5 mm do 5,2 mm; bez nadruku; do montażu zatraskowego; fioletowy

www.wago.com/793-5501/000-024
Insulation stop**Nr kat.: 280-470**blokada izolacji; 0,08 - 0,2 mm² "j" (0,14 mm² "l"); 5 szt. / pasek; biały
www.wago.com/280-470
**Nr kat.: 280-471**blokada izolacji; 0,25 - 0,5 mm²; 5 szt. / pasek; jasnoszary
www.wago.com/280-471
**Nr kat.: 280-472**blokada izolacji; 0,75 - 1 mm²; 5 szt. / pasek
www.wago.com/280-472
End plate**Nr kat.: 280-316**

ścianka końcowa/wewnętrzna; gr. 2,5 mm; szara

www.wago.com/280-316
**Nr kat.: 280-317**

ścianka końcowa/wewnętrzna; gr. 2,5 mm; pomarańczowa

www.wago.com/280-317
**Nr kat.: 280-327**

ścianka rozdzielająca; gr. 2 mm; wystająca; pomarańczowa

www.wago.com/280-327
**Nr kat.: 280-337**

ścianka rozdzielająca; gr. 2 mm; wystająca; szara

www.wago.com/280-337
**Nr kat.: 284-334**

Ścianka końcowa redukcyjna; gr. 1 mm; w połączeniu ze złączkami 2-, 3- i 4-przewodowymi; szara

www.wago.com/284-334
**Nr kat.: 284-344**

Ścianka końcowa redukcyjna; gr. 1 mm; w połączeniu ze złączkami 2-, 3- i 4-przewodowymi; pomarańczowa

www.wago.com/284-344
General accessories**Nr kat.: 231-162/003-000**

Wtyk do złączek listwowych; 1.2 x 1.2 mm pins; konstrukcja prosta; raster 5 mm; 2-bieg.; szara

www.wago.com/231-162/003-000

Zmiany zastrzeżone

WAGO ELWAG sp. z o. o.

ul. Piękna 58 a













50-506 Wrocław

Tel.: +48 71 3602972 | Fax: +48 71 3602999

Email: wago.elwag@wago.com

Masz pytania dotyczące naszych produktów?

Jesteśmy do Twojej dyspozycji pod numerem telefonu +48 71 360 29 70.

	Nr kat.: 231-163/003-000 Wtyk do złączek listwowych; 1.2 x 1.2 mm pins; konstrukcja prosta; raster 5 mm; 3-bieg.; szara	www.wago.com/231-163/003-000
	Nr kat.: 231-164/003-000 Wtyk do złączek listwowych; 1.2 x 1.2 mm pins; konstrukcja prosta; raster 5 mm; 4-bieg.; szara	www.wago.com/231-164/003-000
	Nr kat.: 231-165/003-000 Wtyk do złączek listwowych; 1.2 x 1.2 mm pins; konstrukcja prosta; raster 5 mm; 5-bieg.; szara	www.wago.com/231-165/003-000
	Nr kat.: 231-166/003-000 Wtyk do złączek listwowych; 1.2 x 1.2 mm pins; konstrukcja prosta; raster 5 mm; 6-bieg.; szara	www.wago.com/231-166/003-000
	Nr kat.: 231-167/003-000 Wtyk do złączek listwowych; 1.2 x 1.2 mm pins; konstrukcja prosta; raster 5 mm; 7-bieg.; szara	www.wago.com/231-167/003-000
	Nr kat.: 231-168/003-000 Wtyk do złączek listwowych; 1.2 x 1.2 mm pins; konstrukcja prosta; raster 5 mm; 8-bieg.; szara	www.wago.com/231-168/003-000
	Nr kat.: 231-169/003-000 Wtyk do złączek listwowych; 1.2 x 1.2 mm pins; konstrukcja prosta; raster 5 mm; 9-bieg.; szara	www.wago.com/231-169/003-000
	Nr kat.: 231-170/003-000 Wtyk do złączek listwowych; 1.2 x 1.2 mm pins; konstrukcja prosta; raster 5 mm; 10-bieg.; szara	www.wago.com/231-170/003-000
	Nr kat.: 231-171/003-000 Wtyk do złączek listwowych; 1.2 x 1.2 mm pins; konstrukcja prosta; raster 5 mm; 11-bieg.; szara	www.wago.com/231-171/003-000
	Nr kat.: 231-172/003-000 Wtyk do złączek listwowych; 1.2 x 1.2 mm pins; konstrukcja prosta; raster 5 mm; 12-bieg.; szara	www.wago.com/231-172/003-000
	Nr kat.: 231-176/003-000 Wtyk do złączek listwowych; 1.2 x 1.2 mm pins; konstrukcja prosta; raster 5 mm; 16-bieg.; szara	www.wago.com/231-176/003-000
	Nr kat.: 231-180/003-000 Wtyk do złączek listwowych; 1.2 x 1.2 mm pins; konstrukcja prosta; raster 5 mm; 20-bieg.; szara	www.wago.com/231-180/003-000
	Nr kat.: 231-668 zatycki; do zabezpieczenia niewykorzystanych zacisków; szara	www.wago.com/231-668

Zmiany zastrzeżone

WAGO ELWAG sp. z o. o.
ul. Piękna 58 a
50-506 Wrocław
Tel.: +48 71 3602972 | Fax: +48 71 3602999
Email: wago.elwag@wago.com

Masz pytania dotyczące naszych produktów?
Jesteśmy do Twojej dyspozycji pod numerem telefonu +48 71 360 29 70.

**Nr kat.: 231-669**

zatyczki; do zabezpieczenia niewykorzystanych zacisków; pomarańczowa

www.wago.com/231-669**Nr kat.: 281-407**Wtyk pomiarowy; szer. 6 mm; prąd nominalny 24 A; do 0,08 mm² - 2,5 mm²; 2,50 mm²; szarawww.wago.com/281-407**Nr kat.: 721-162/003-000**

Wtyk do złączek listwowych; 1.2 x 1.2 mm pins; konstrukcja prosta; 100% ochrony przed błędnym wetknięciem; raster 5 mm; 2-bieg.; jasnoszary

www.wago.com/721-162/003-000**Nr kat.: 721-163/003-000**

Wtyk do złączek listwowych; 1.2 x 1.2 mm pins; konstrukcja prosta; 100% ochrony przed błędnym wetknięciem; raster 5 mm; 3-bieg.; jasnoszary

www.wago.com/721-163/003-000**Nr kat.: 721-164/003-000**

Wtyk do złączek listwowych; 1.2 x 1.2 mm pins; konstrukcja prosta; 100% ochrony przed błędnym wetknięciem; raster 5 mm; 4-bieg.; jasnoszary

www.wago.com/721-164/003-000**Nr kat.: 721-165/003-000**

Wtyk do złączek listwowych; 1.2 x 1.2 mm pins; konstrukcja prosta; 100% ochrony przed błędnym wetknięciem; raster 5 mm; 5-bieg.; jasnoszary

www.wago.com/721-165/003-000**Nr kat.: 721-166/003-000**

Wtyk do złączek listwowych; 1.2 x 1.2 mm pins; konstrukcja prosta; 100% ochrony przed błędnym wetknięciem; raster 5 mm; 6-bieg.; jasnoszary

www.wago.com/721-166/003-000**Nr kat.: 721-167/003-000**

Wtyk do złączek listwowych; 1.2 x 1.2 mm pins; konstrukcja prosta; 100% ochrony przed błędnym wetknięciem; raster 5 mm; 7-bieg.; jasnoszary

www.wago.com/721-167/003-000**Nr kat.: 721-168/003-000**

Wtyk do złączek listwowych; 1.2 x 1.2 mm pins; konstrukcja prosta; 100% ochrony przed błędnym wetknięciem; raster 5 mm; 8-bieg.; jasnoszary

www.wago.com/721-168/003-000**Nr kat.: 721-169/003-000**

Wtyk do złączek listwowych; 1.2 x 1.2 mm pins; konstrukcja prosta; 100% ochrony przed błędnym wetknięciem; raster 5 mm; 9-bieg.; jasnoszary

www.wago.com/721-169/003-000**Nr kat.: 721-170/003-000**

Wtyk do złączek listwowych; 1.2 x 1.2 mm pins; konstrukcja prosta; 100% ochrony przed błędnym wetknięciem; raster 5 mm; 10-bieg.; jasnoszary

www.wago.com/721-170/003-000**Nr kat.: 721-171/003-000**

Wtyk do złączek listwowych; 1.2 x 1.2 mm pins; konstrukcja prosta; 100% ochrony przed błędnym wetknięciem; raster 5 mm; 11-bieg.; jasnoszary

www.wago.com/721-171/003-000**Nr kat.: 721-172/003-000**

Wtyk do złączek listwowych; 1.2 x 1.2 mm pins; konstrukcja prosta; 100% ochrony przed błędnym wetknięciem; raster 5 mm; 12-bieg.; jasnoszary

www.wago.com/721-172/003-000**Nr kat.: 721-173/003-000**

Wtyk do złączek listwowych; 1.2 x 1.2 mm pins; konstrukcja prosta; 100% ochrony przed błędnym wetknięciem; raster 5 mm; 13-bieg.; jasnoszary

www.wago.com/721-173/003-000

Zmiany zastrzeżone

WAGO ELWAG sp. z o. o.

ul. Piękna 58 a

50-506 Wrocław

Tel.: +48 71 3602972 | Fax: +48 71 3602999

Email: wago.elwag@wago.com

Masz pytania dotyczące naszych produktów?

Jesteśmy do Twojej dyspozycji pod numerem telefonu +48 71 360 29 70.



Nr kat.: 721-174/003-000

Wtyk do złączek listwowych; 1.2 x 1.2 mm pins; konstrukcja prosta; 100% ochrony przed błędnym wetknięciem; raster 5 mm; 14-bieg.; jasnoszary

www.wago.com/721-174/003-000



Nr kat.: 721-175/003-000

Wtyk do złączek listwowych; 1.2 x 1.2 mm pins; konstrukcja prosta; 100% ochrony przed błędnym wetknięciem; raster 5 mm; 15-bieg.; jasnoszary

www.wago.com/721-175/003-000



Nr kat.: 721-176/003-000

Wtyk do złączek listwowych; 1.2 x 1.2 mm pins; konstrukcja prosta; 100% ochrony przed błędnym wetknięciem; raster 5 mm; 16-bieg.; jasnoszary

www.wago.com/721-176/003-000



Nr kat.: 721-180/003-000

Wtyk do złączek listwowych; 1.2 x 1.2 mm pins; konstrukcja prosta; 100% ochrony przed błędnym wetknięciem; raster 5 mm; 20-bieg.; jasnoszary

www.wago.com/721-180/003-000

Do pobrania Dokumentacja

Dodatkowe informacje

Technical explanations

2019-04-03

pdf
2,1 MB

Do pobrania

Dane CAD/CAE

Dane CAD

2D/3D Models 280-621

URL

Do pobrania

CAE data

EPLAN Data Portal 280-621

Do pobrania

WSCAD Universe 280-621

Do pobrania

Wskazówki dotyczące obsługi

Assembly

Zmiany zastrzeżone

WAGO ELWAG sp. z o. o.
ul. Piękna 58 a
50-506 Wrocław
Tel.: +48 71 3602972 | Fax: +48 71 3602999
Email: wago.elwag@wago.com

Masz pytania dotyczące naszych produktów?
Jesteśmy do Twojej dyspozycji pod numerem telefonu +48 71 360 29 70.



Snapping a terminal block onto the carrier rail.

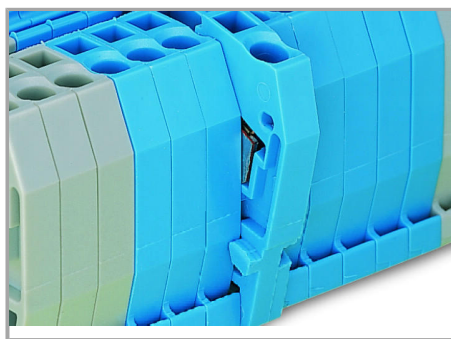

Quick assembly keys prevent reverse mounting.

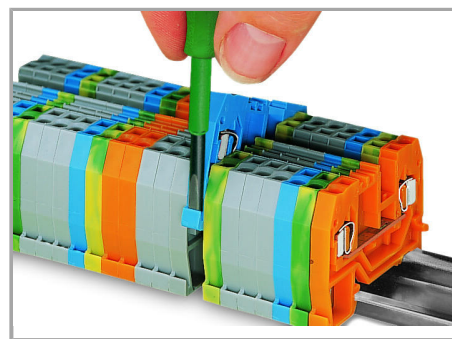

Removing a terminal block from the assembly.

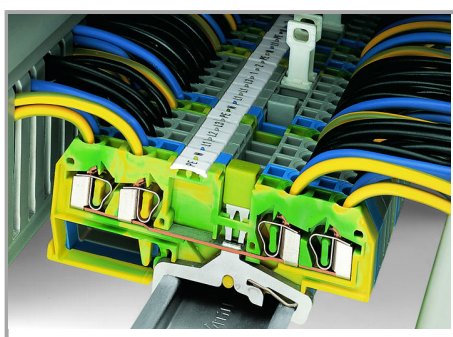

Steel carrier rails are not suited for PEN (ground and N-conductor) applications per EN 60947-7-2 (VDE 0611, Part 3).

Inserting a conductor

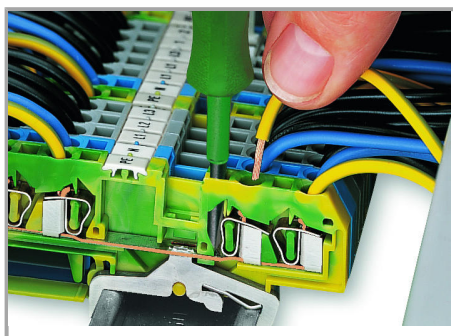

CAGE CLAMP® connection

Inserting a conductor.

Zmiany zastrzeżone

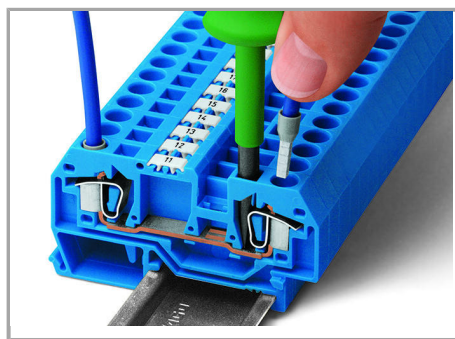

CAGE CLAMP® connection

Inserting a conductor.

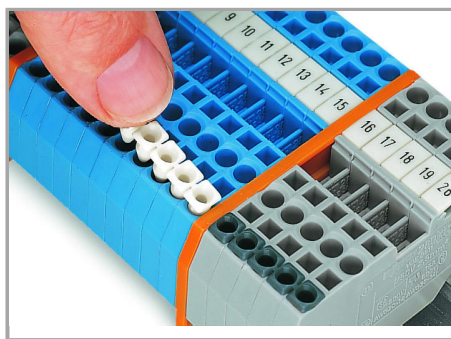

Inserting insulation stops.

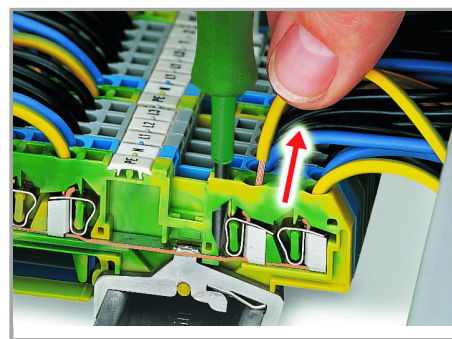

CAGE CLAMP®-Anschluss

Leiter lösen.

With ferruled conductors, it is necessary to use a terminal block one size larger than the conductor's nominal cross-section.

Jumpered

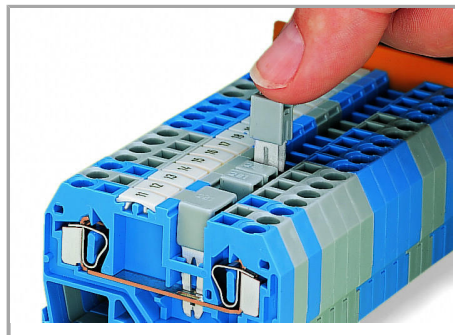

Commoning using an adjacent jumper (280-402).

Push jumper down until fully inserted.

Testing

Zmiany zastrzeżone

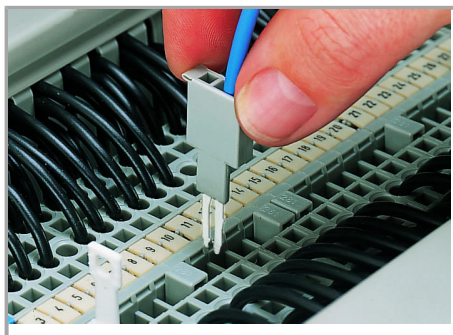

Testing with a test plug

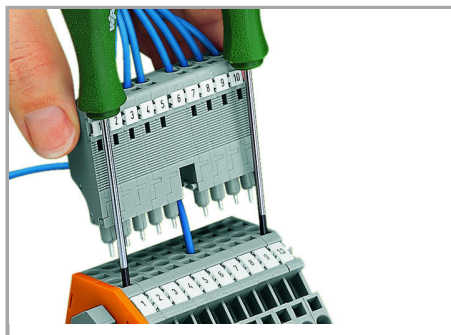

L-type test plug modules fitted with CAGE CLAMP®

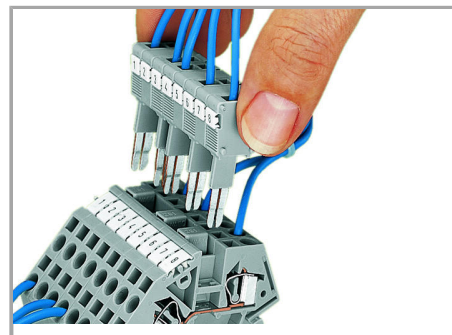

B-type test plug modules fitted with CAGE CLAMP®

(picture shows a test plug fitted with CAGE CLAMP®).

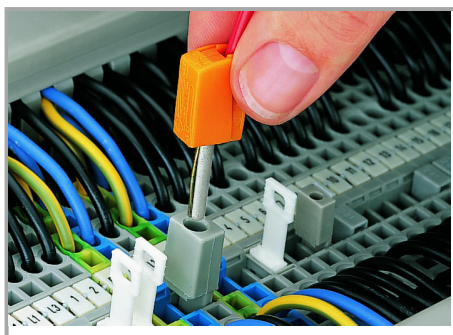

Testing with a test plug

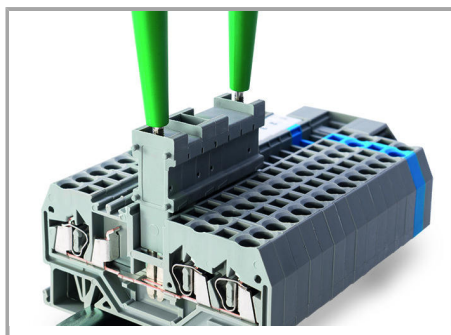

The test plug modules are directly plugged into the jumper contact slot of the current bar.

(picture shows 209-170 Test Plug Adapter).

Cover

Zmiany zastrzeżone

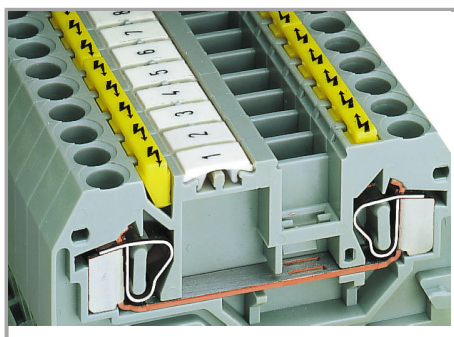

Protective warning markers inserted into the operating slots.

Marking

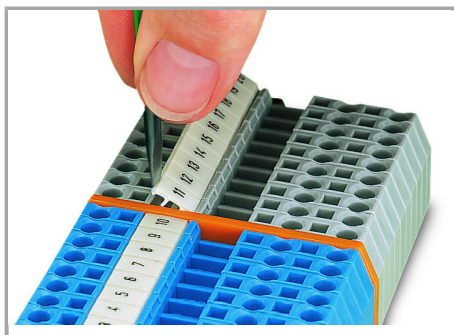

Marking via WMB Multi Marking System.

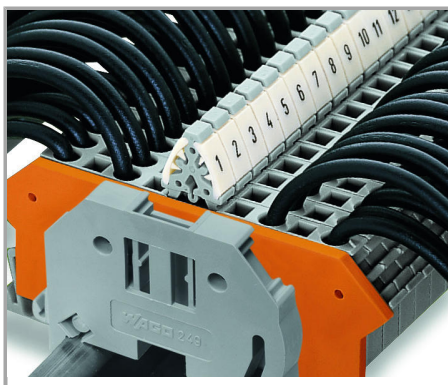

Terminal block marking with double marker carriers (209-128) for terminal blocks with side marking

Zmiany zastrzeżone

WAGO ELWAG sp. z o. o.
ul. Piękna 58 a
50-506 Wrocław
Tel.: +48 71 3602972 | Fax: +48 71 3602999
Email: wago.elwag@wago.com

Masz pytania dotyczące naszych produktów?
Jesteśmy do Twojej dyspozycji pod numerem telefonu +48 71 360 29 70.